

# Каталог продукции

Коллекции:

- NOMASTYL®	2	Технические данные	21
- ДЕКОПЛИНТУС®	3	Таблица расхода клея	22
- WALLSTYL®	4	Таблица нормативов на монтаж	23
- FLOORSTYL®	5		
- ARSTYL®	6		
- Art Deco	14		
- DOMOSTYL®	15		
- БАЛКИ	18		

*architecture & design*



# NOMASTYL® Профили и Розетки

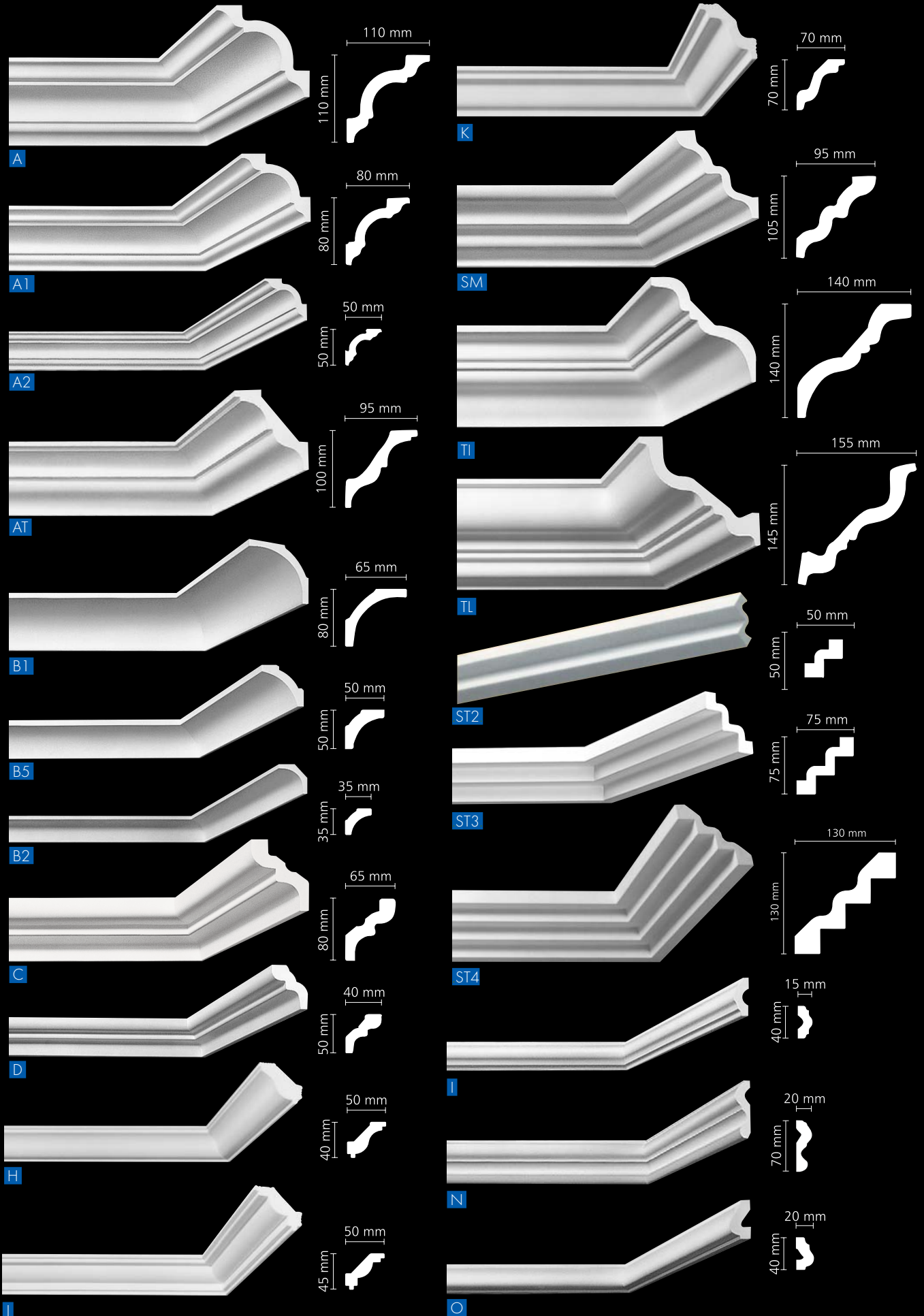

Длина профилей: 2 м (+5 мм). Размеры профилей округляются до ±5 мм

# NOMASTYL®

## Профили и Розетки

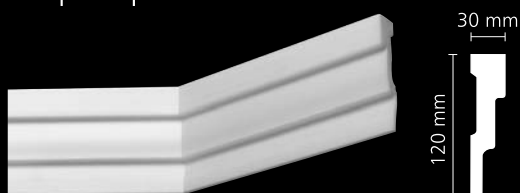

M1



M2



O

O24  
40 mm

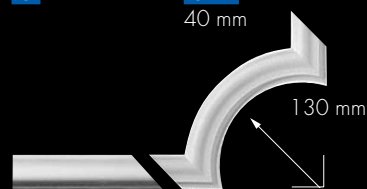

O

O16  
40 mm

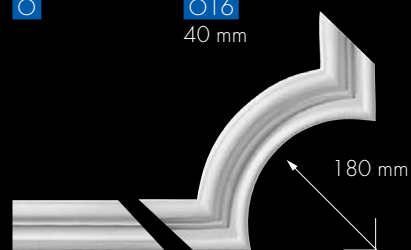

N

N24  
70 mm



C27

∅ 665 mm



O01

530 x 435 mm



C33

∅ 465 mm



C25

∅ 445 mm



C15

∅ 420 mm



C22

∅ 330 mm



C55

∅ 300 mm



C21

∅ 245 mm



S01

∅ 230 mm



C00

∅ 65 mm

Примечание: Розетки из жесткого полистирола

# ДЕКОПЛИНТУС®



ME



MB



MO



MM



MC



MK



MP



MF



MA



MT



MX

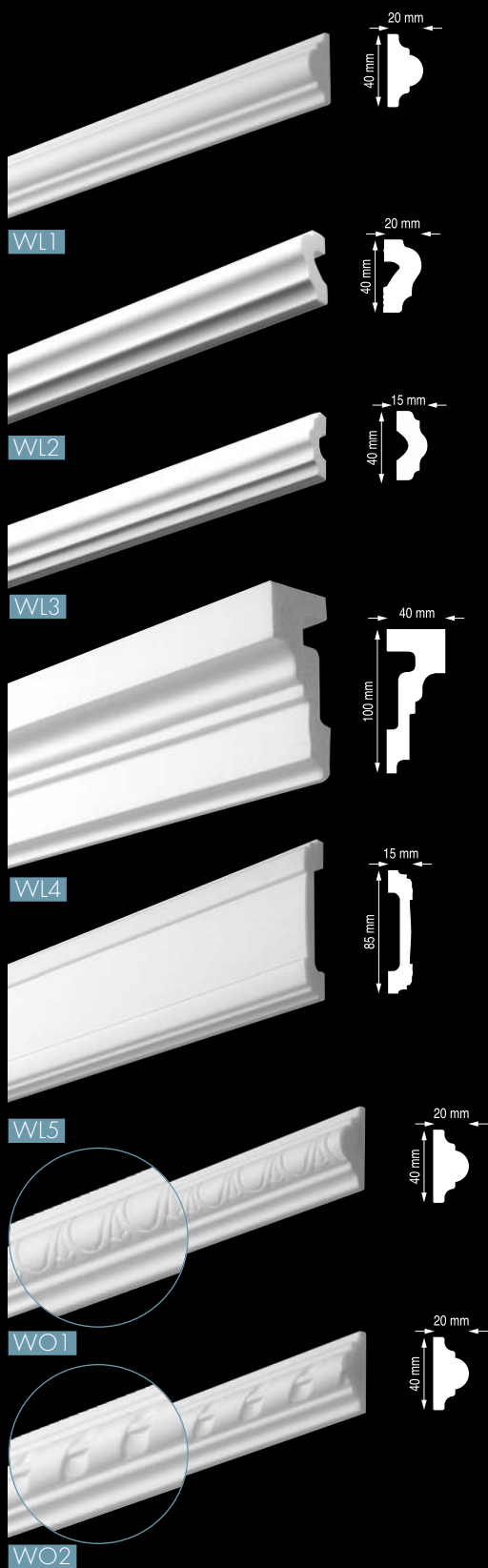

collection  
essenza

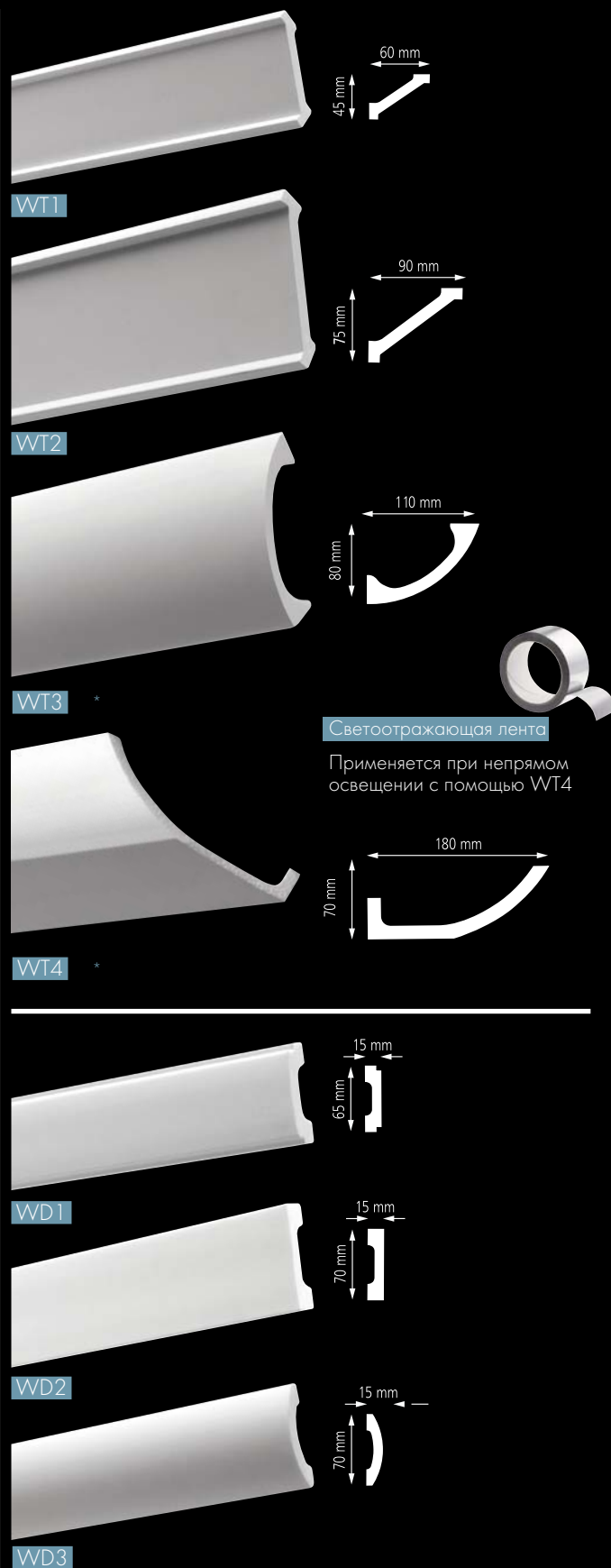

Светоотражающая лента

Применяется при непрямом освещении с помощью WT4

Размеры профилей округляются до  $\pm 5$  мм.  
Длина профилей: 2 м и 2,44 м ( $\pm 5$  мм).  
Подходит для непрямого освещения.

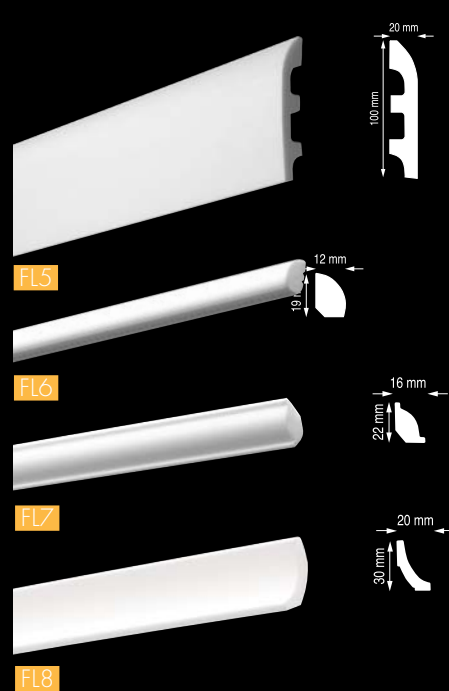
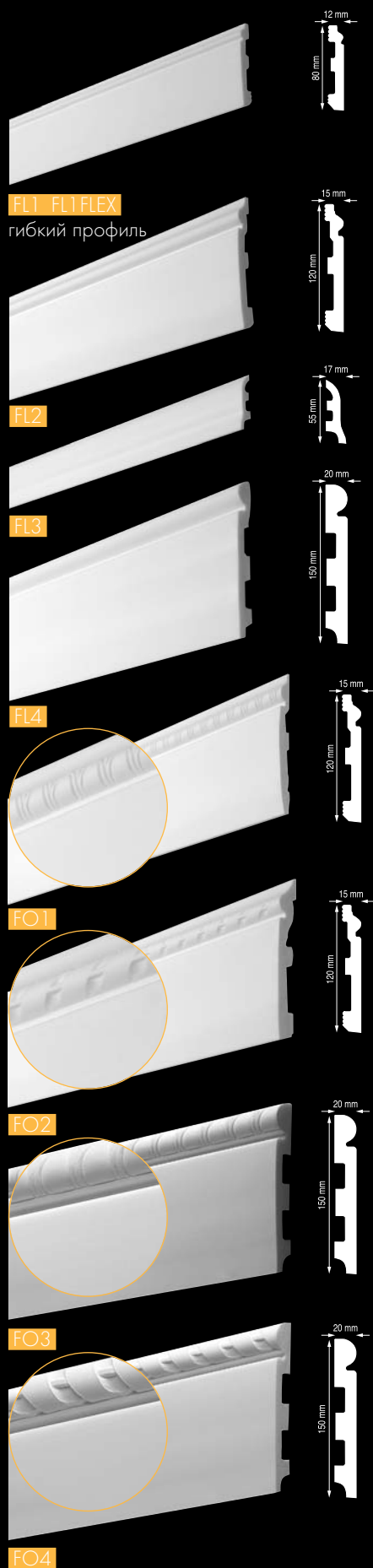

collection  
**essenza**

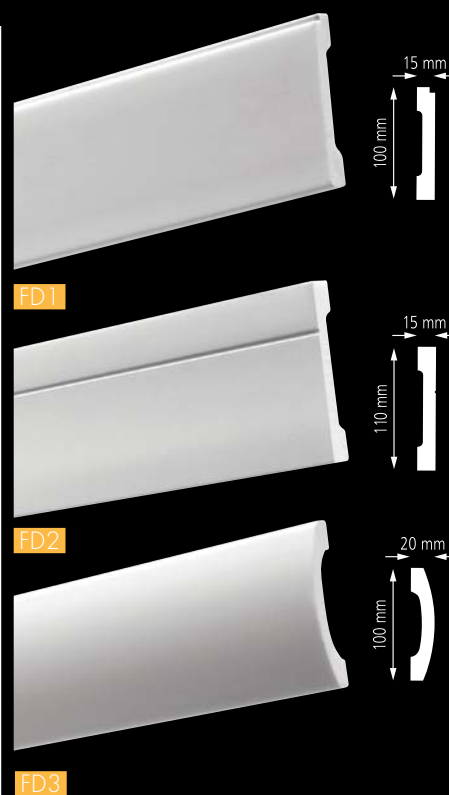

LED лампы (белый) голубой

Длина профилей: 2/2,44 м (±5 мм). Длина FL1FLEX: 2 м (±10 мм).  
Размеры профилей округляются до ±5 мм.



Z1220 \*

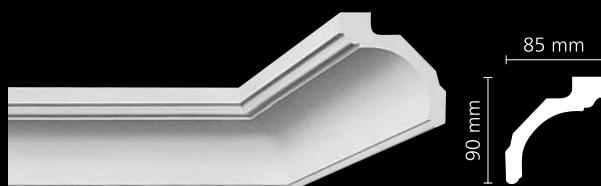

Z20 \*\*



Z1240 \*



Z21 \*\*

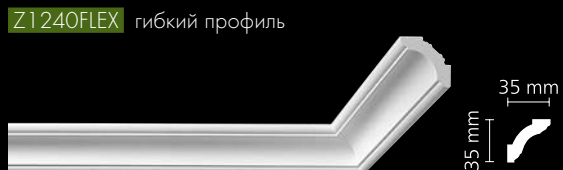

Z1240FLEX гибкий профиль



Z1250 \*

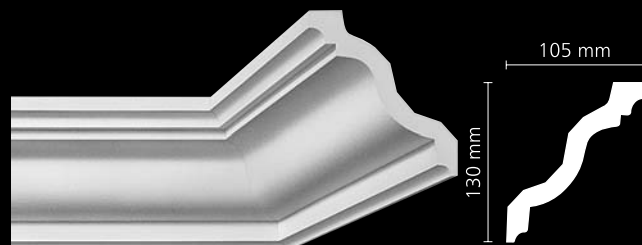

Z22 \*\*

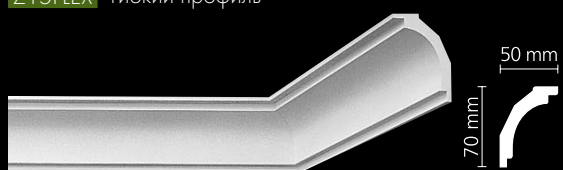

Z15 \*

Z15FLEX гибкий профиль

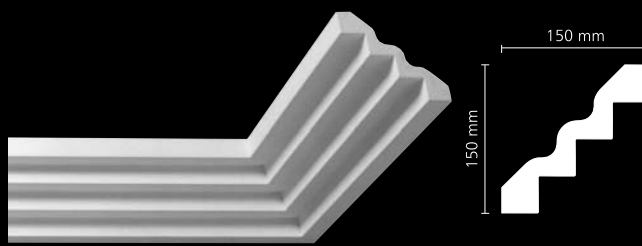

Z51 \*\*

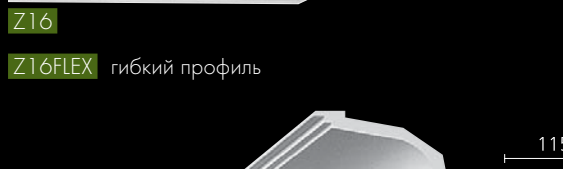

Z16

Z16FLEX гибкий профиль

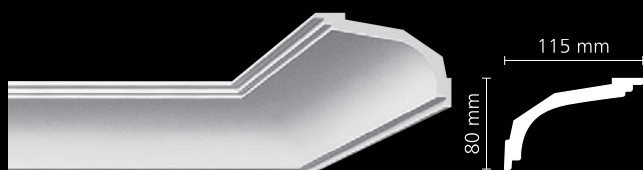

Z17



Z52



Z18

Z18FLEX гибкий профиль

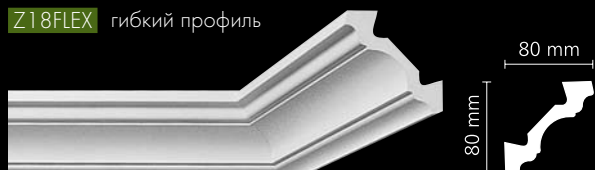

Z19

Z19FLEX гибкий профиль

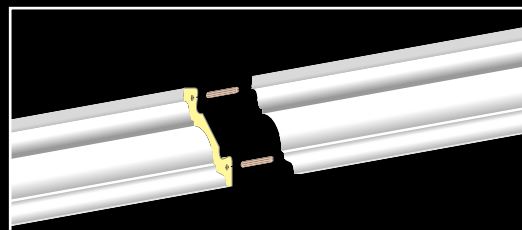

Z99

\* Стыковая техника отсутствует \*\* Подходит для непрямого освещения  
Для гибких профилей не применяется стыковая техника

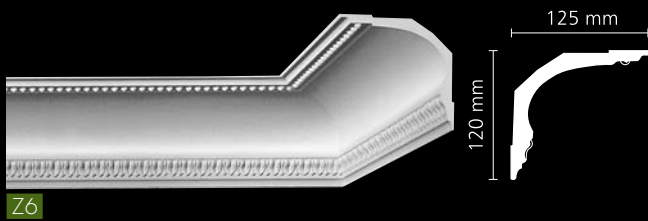
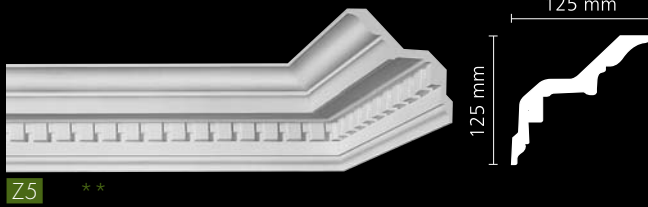

Растительный орнамент. Длина фрагмента: 120 см

Z41 \*\* 175 x 170 mm

Z42 \*\*

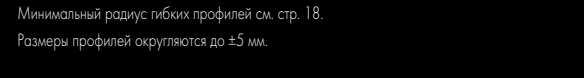
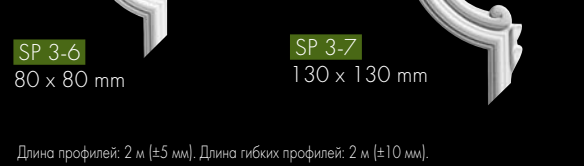
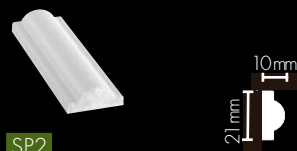
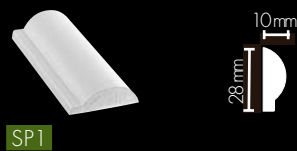
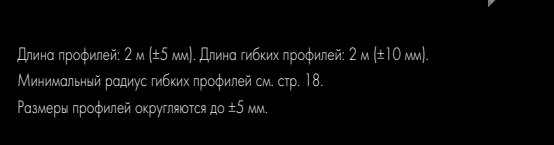
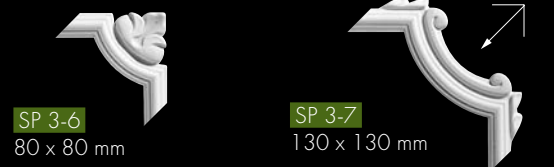
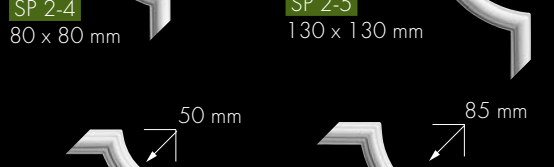
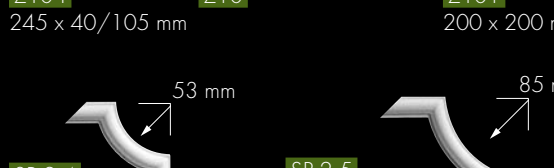
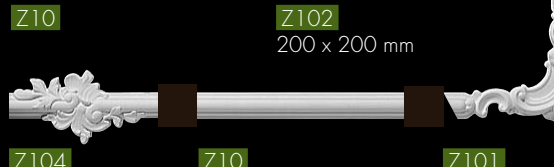
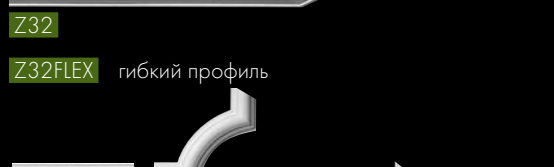
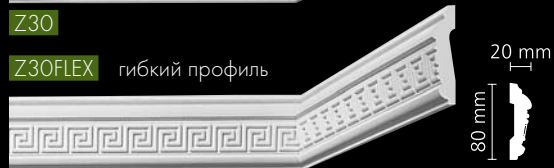
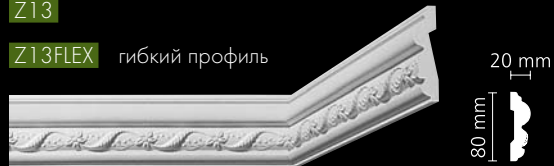
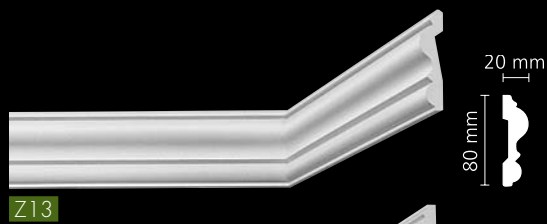
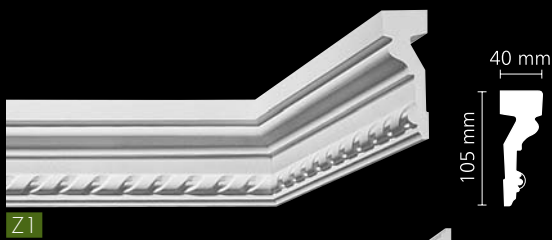
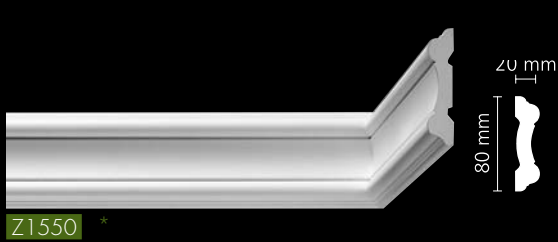

\* Стыковая техника отсутствует \*\*Подходит для непрямого освещения  
Для гибких профилей не применяется стыковая техника.

Длина профилей: 2 м (±5 мм). Длина гибких профилей: 2 м (±10 мм).  
Минимальный радиус гибких профилей см. стр. 18.  
Размеры профилей округляются до ±5 мм.



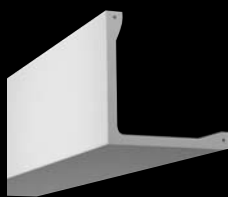

L1

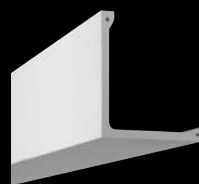
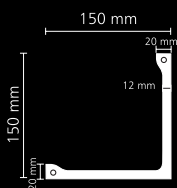

L4

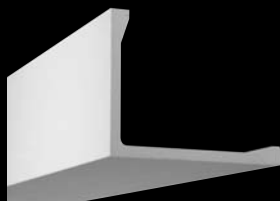
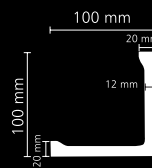

L2

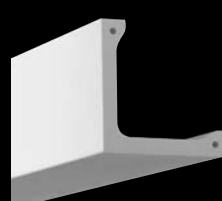
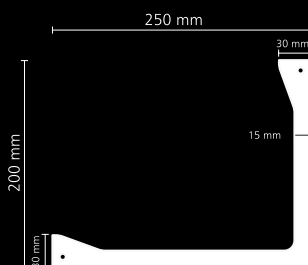

L5

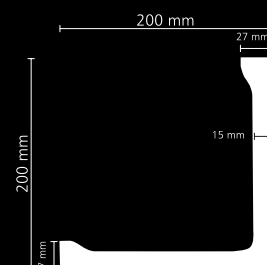

Другие профили для непрямого освещения:

WT3 • WT4  
(страница 4)

Z4 • Z5 • Z20 • Z21 • Z22 • Z24  
Z51 • Z40 • Z41 • Z42  
(страницы 6 + 7)

Отражающая лента

Применяется при непрямом освещении с помощью L3

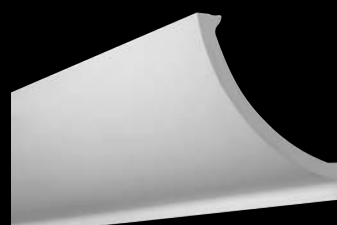

L3

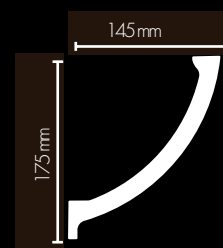

NMC Spots  
1 набор = 3 x 35 W  
Ø 83 mm



Светоизлучающие диоды (LED) цвета: белый/голубой



Набор из 5 LEDs



Удлиняющий кабель 6 м для LED



T-распределитель для LED



Трансформатор

Длина профилей: 2 м (±5 мм). Размеры округляются до ±5 мм.



R17

Ø 80 mm



R19

Ø 95 mm



R30

100 x 100 x 30 mm



R13

100 x 100 mm



R3

Ø 155 mm



R1410

Ø 160 mm



R21

Ø 165 mm



R50

Ø 490 mm

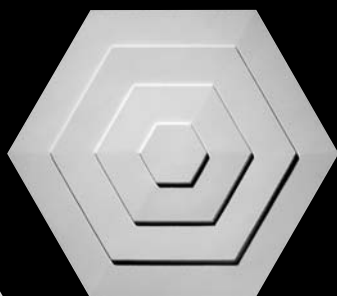

R51

Ø 590 mm



R52

640 x 445 mm



R2

Ø 230 mm



R1516

Ø 200 mm



R1420

Ø 250 mm



R1517

Ø 300 mm



R4

Ø 300 mm



R14

Ø 340 mm



R1520

Ø 400 mm



R5

Ø 400 mm



R6

Ø 420 mm



R7

Ø 435 mm



R22

Ø 460 mm



R16

Ø 480 mm



R8

Ø 495 mm



R23

Ø 515 mm



R9

Ø 530 mm



R1  
605 x 310 mm



R15  
Ø 560 mm



R10  
Ø 600 mm



R18  
Ø 600 mm



R11  
Ø 660 mm



R20  
Ø 755 mm



R24  
Ø 770 mm



R12  
Ø 825 mm



R25  
Ø 965 mm



N1

285 x 505 x 90 mm\*



N3

355 x 550 x 110 mm\*



CN1

110 x 230 x 110 mm\*



CN2

160 x 230 x 95 mm\*



CN3

125 x 210 x 85 mm\*

\* Ширина x высота x глубина

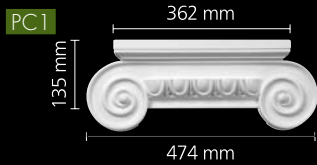

PC1

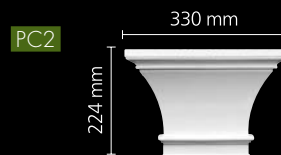

PC2

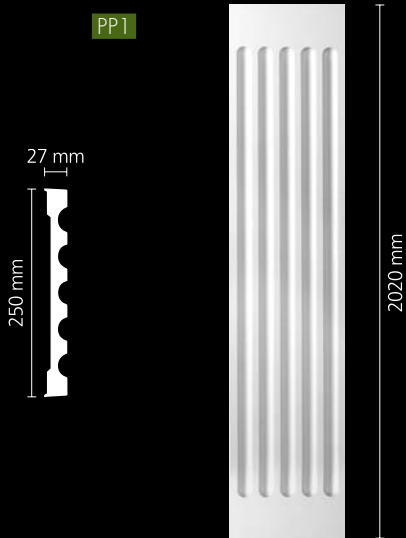

PP1

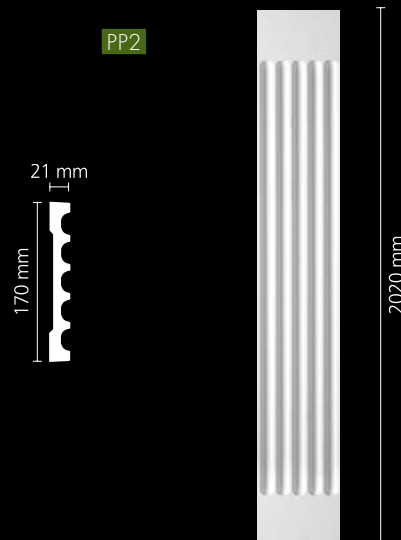

PP2

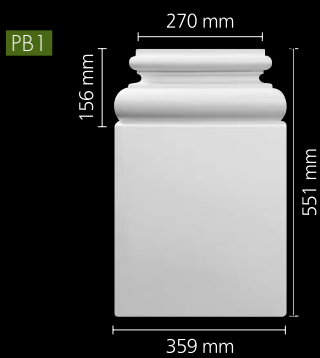

PB1



PB2

Колонны

Полуколонны

		H	∅ 20 см	∅ 25 см	∅ 30 см	∅ 20 см	∅ 25 см	∅ 30 см
гладкая		68 см	SN1	-	-	HSN1	-	-
		150 см	SK1	-	-	HSK1	-	-
		250 см	SS1	SS2	SS3	HSS1	HSS2	HSS3
		300 см	SM1	SM2	SM3	HSM1	HSM2	HSM3
рифленая		68 см	FN1	-	-	HFN1	-	-
		150 см	FK1	-	-	HFK1	-	-
		250 см	FS1	FS2	FS3	HFS1	HFS2	HFS3
		300 см	FM1	FM2	FM3	HFM1	HFM2	HFM3
Тосканская		CT1	CT2	CT3	HCT1	HCT2	HCT3	
Ионическая		CI1	CI2	CI3	HCI1	HCI2	HCI3	
Скамоци		CS1	CS2	CS3	HCS1	HCS2	HCS3	
Тосканское основание		BT1	BT2	BT3	HBT1	HBT2	HBT3	

(см)	SN1/FN1	SK1/FK1	SS1/FS1	SS2/FS2	SS3/FS3	SM1/FS1	SM2/FS2	SM3/FS3
∅xH	20x68	20x150	20x250	25x250	30x250	20x300	25x300	30x300
∅A	15,5	15,5	15,5	19,5	23,5	15,5	19,5	23,5
∅B	19,5	19,5	19,5	24,5	29,5	19,5	24,5	29,5
C	4	4	4	6	8	4	6	8
D	8	8	8	9	11	8	9	11
E	4	4	4	4,5	5	4,5	4,5	5
F	22,5	50	85	85	85	100	100	100
G	15	15	15	20	25	15	20	25
H	68	150	250	250	250	300	300	300
h	64	146	246	244	242	296	294	292
∅1 min	10	10	10	14	18	10	14	18

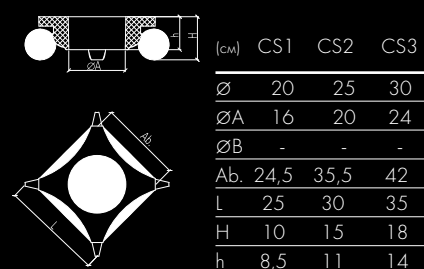
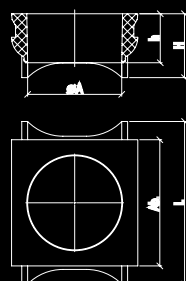
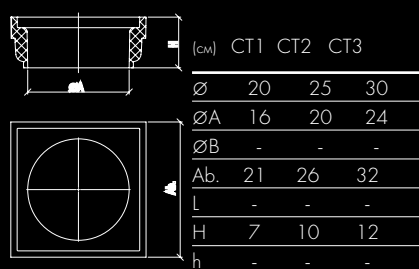
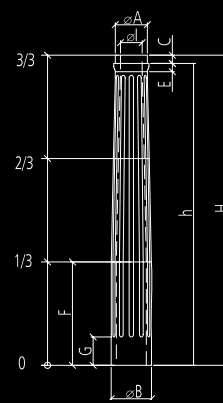
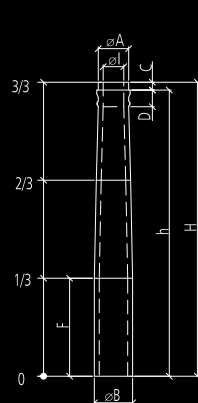
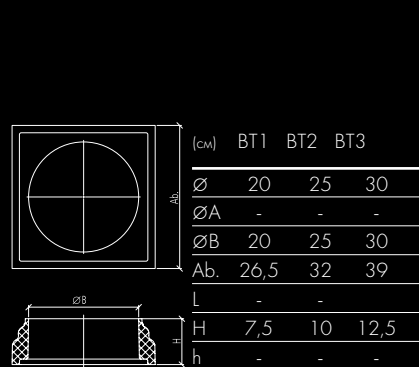

# Art Déco Декоративный профиль и плинтус



AD21

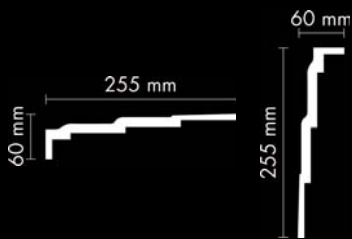

AD22

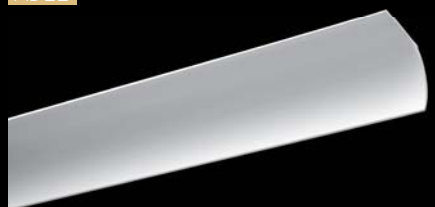
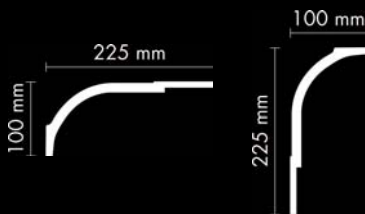

AD23



WT24

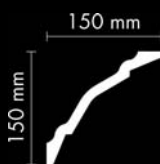

WT25

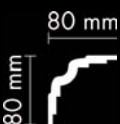

WT26



FD21



FD22



Профиль можно располагать по вертикали и горизонтали, чем достигаются разные интерьерные решения

Все профили коллекции Арт деко разработаны согласно правилам золотого сечения, создают естественную гармонию и красоту.

Особенностью коллекции Арт деко являются опрокидывающиеся потолочные профили AD21, AD22 и AD23, с помощью направления которых можно достичь индивидуального дизайна.



Длина профилей: 2 м и 2,44 м (±5 мм). AD21, AD 22 и AD23: 2 м (±5 мм).  
Размеры округляются до ±5 мм.

Профили для окон



NA



MA 1



MA 2



MA 3



MA 10



MA 11



MA 12



MA 13



MA 14



MA 15



MA 16

Плоские профили для окон



MA 20



MA 21



MA 22

Подоконники



FA 10



FA 11



FA 12



FA 13



FA 14



FA 15

НОВИНКА НОВИНКА НОВИНКА

## Фронтоны

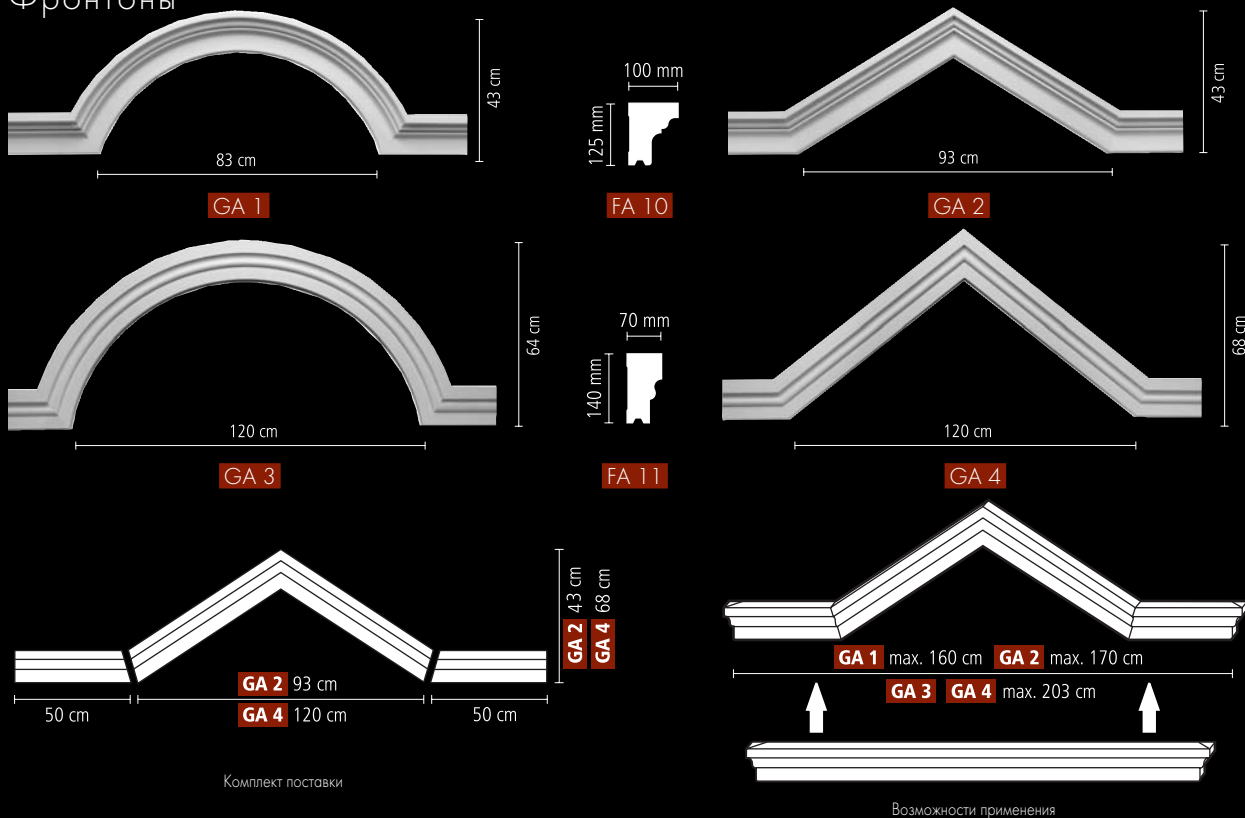

## Замковые камни

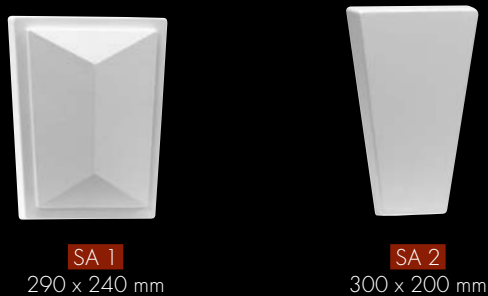

## Консоли



## Плиты

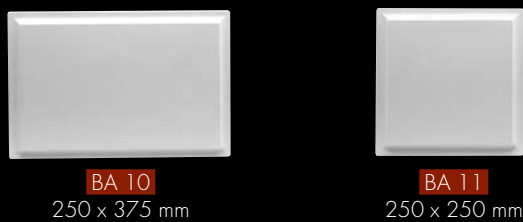

## Розетки





Колонны

Полуколонны

		Н	∅ 20 см	∅ 25 см	∅ 30 см	∅ 20 см	∅ 25 см	∅ 30 см
гладкие		250 см	DSS1	DSS2	DSS3	DHSS1	DHSS2	DHSS3
		300 см	DSM1	DSM2	DSM3	DHSM1	DHSM2	DHSM3
рифленые		250 см	DFS1	DFS2	DFS3	DHFS1	DHFS2	DHFS3
		300 см	DFM1	DFM2	DFM3	DHFM1	DHFM2	DHFM3
тосканские			DCT1	DCT2	DCT3	DHCT1	DHCT2	DHCT3
ионические			DCI2	DCI3	DHCI1	DHCI2	DHCI3	
скамоци			DCS1	DCS2	DCS3	DHCS1	DHCS2	DHCS3
тосканская база			DBT1	DBT2	DBT3	DHBT1	DHBT2	DHBT3

(см)	DSS1	DSS2	DSS3	DSM1	DSM2	DSM3
(см)	DFS1	DFS2	DFS3	DFS1	DFM2	DFM3
∅xH	20x250	25x250	30x250	20x300	25x300	30x300
∅A	15,5	19,5	23,5	15,5	19,5	23,5
∅B	19,5	24,5	29,5	19,5	24,5	29,5
C	4	6	8	4	6	8
D	8	9	11	8	9	11
E	4	4,5	5	4,5	4,5	5
F	85	85	85	100	100	100
G	15	20	25	15	20	25
H	250	250	250	300	300	300
h	246	244	242	296	294	292
∅l min	12	16	20	12	16	20

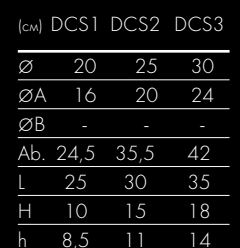
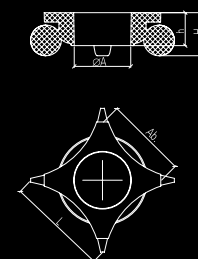
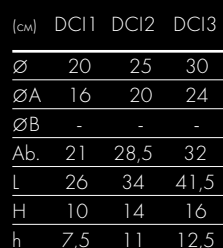
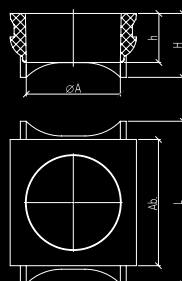
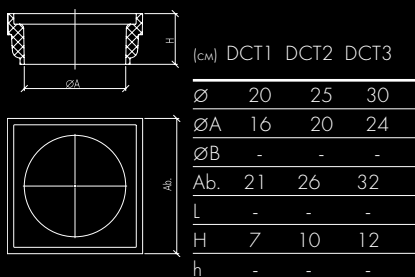
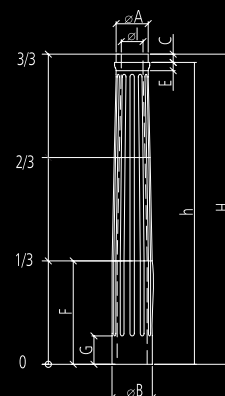
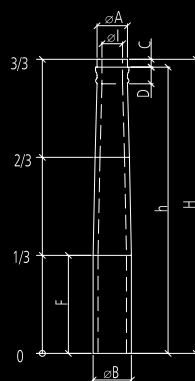
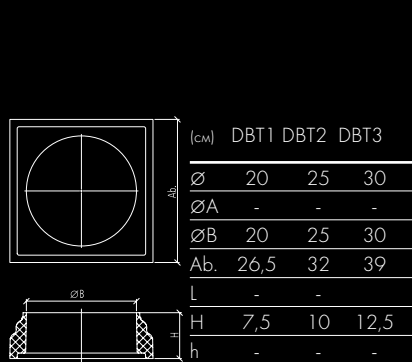

# БАЛКИ



Балка 15-15

Длина 2 м, 3 м, 4 м



Балка 5-14

Длина 3 м

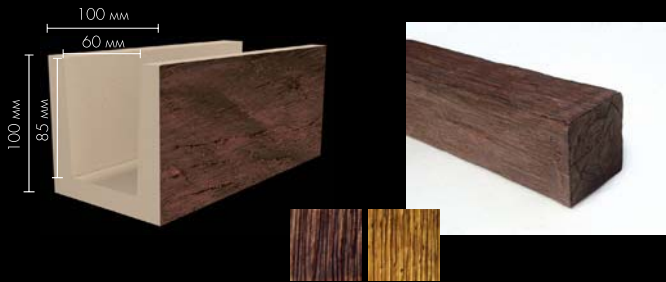

Балка 10-10

Длина 2 м, 3 м



Балка 05-10

Длина 2 м, 3 м, 4 м



Балка 12-12

Длина 2 м, 3 м, 4 м

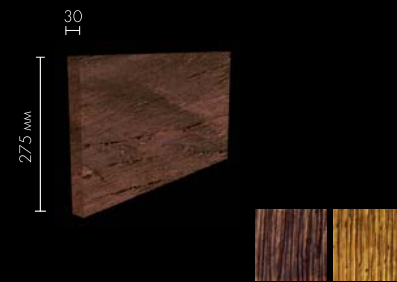

Доска 3-28

Длина 3 м



Балка 13-20

Длина 3 м, 4 м

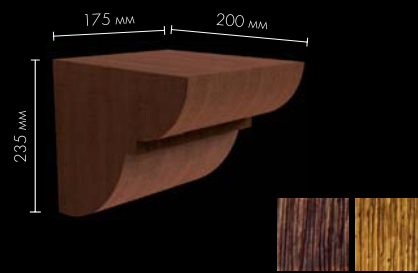

Большая консоль



Балка 23-21

Длина 3 м, 4 м

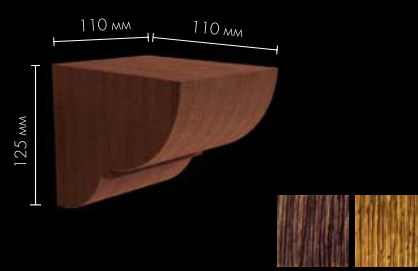

Малая консоль

Балки из высокоплотного полиуретана представлены в двух основных цветах. Коллекция дополняется досками и консолями, для того, чтобы интерьер вашего дома приобрел законченность. У каждой балки сформированы торцы, чтобы создать полную иллюзию настоящего бруса. Также можно заказать клей, краску и имитацию кованого крепления для потолка из гибкого полиуретана (см. Аксессуары).



Монтаж



Аксессуары



# Технические данные

## NOMASTYL®

### Материал:

Прессованные декоративные профили из высококачественного полистирола.

Розетки из высококачественного вспененного полистирола.

Белого цвета,

не содержит фреонов FCKW и HFCKW, не содержит хлорфторуглерода.

### Поверхность:

Гладкая, прочная поверхность, точные линии разреза. Конические и гофрированные поверхности склеивания обладают оптимальной адгезионной способностью.

### Размеры:

Длина декоративного профиля: 2 м (±5 мм). Диаметр розеток до 665 мм. Размеры округляются до ±5 мм..

### Маркировка:

NOMASTYL® и отпечатанное на оборотной стороне обозначение профиля.

### Обработка поверхностей:

Нанесение слоя с помощью высококачественного покрытия. Также могут применяться краски, содержащие растворители. В целях безопасности проводится пробная окраска.

## WALLSTYL® + Art Déco WT24, WT25, WT26

### Материал:

Грунтованные, прессованные плитусы для стен и потолка

из высокоплотного полимера.

Не содержит фреонов FCKW и HFCKW, не содержит хлорфторуглерода.

### Поверхность:

Гладкая, прочная поверхность, точные линии разреза.

Структурированная оборотная поверхность позволяет лучше удерживать клей.

### Размеры:

Длина плитуса для стены:

2,44 м или 2 м (±5 мм).

Размеры округляются до ±5 мм.

### Маркировка:

WALLSTYL® и отпечатанное на оборотной стороне обозначение профиля..

### Обработка поверхностей:

Нанесение слоя с помощью высококачественного покрытия.

Также могут применяться краски, содержащие растворители.

В целях безопасности

проводится пробная окраска.

## FLOORSTYL® + Art Déco FD21, FD22

### Материал:

Грунтованные, прессованные

плитусные профили

из высокоплотного полимера.

Не содержит фреонов FCKW и HFCKW, не содержит фторхлоруглерода.

### Поверхность:

Гладкая, прочная поверхность, точные линии разреза.

Структурированная оборотная поверхность позволяет лучше удерживать клей.

### Размеры:

Длина плитусной рейки для стены: 2,44 м или 2 м (±5 мм). Модель FL1 Flex: 2 м.

### Маркировка:

FLOORSTYL® и отпечатанное на оборотной стороне обозначение профиля.

### Обработка поверхностей:

Нанесение слоя с помощью высококачественного покрытия. Также могут применяться покрытия, содержащие растворители. В целях безопасности проводится пробная окраска.

## ARSTYL® + Art Déco AD21, AD22, AD23

### Материал:

Декоративные профили, розетки и аксессуары из высококачественного полиуретана.

Белого цвета, акриловая грунтовка (только для декоративных профилей),

не содержит фреонов FCKW и HFCKW и хлорфторуглерода.

### Поверхность:

Гладкая поверхность с грунтовкой, не содержащей растворители, матовая.

Фрезерованные поверхности склеивания для хорошей адгезионной способности.

### Особенности:

Чистые, точные линии разреза, ARSTYL® стыковая техника для простейшей обработки (не для Z10, Z1250, Z1240, Z1220, Z1550, Z15, SP1, SP2, SP3, гибких профилей и пилястр).

### Размеры:

Длина декоративного профиля: 2 м (±5 мм; ±10 мм для гибких профилей ARSTYL®).

Диаметр розеток до 965 мм. Размеры округляются до ±5 мм..

### Маркировка:

ARSTYL®/ARSTYL® FLEX и отпечатанное на оборотной стороне обозначение профиля.

### Обработка поверхностей:

Нанесение слоя с помощью высококачественного покрытия.

## DOMOSTYL®

### Материал:

Полиуретановая пена с высокой степенью плотности, не содержит фреонов FCKW и HFCKW. Материал не содержит ни формальдегидов, ни РСР, не ядовит. Максимальная растягивающая нагрузка (ISO 1926): 1,6 Н/мм<sup>2</sup>.

Точка размягчения: 150°С.

Огнестойкость: (DIN 4102): В2 по классификации пожаров.

Атмосферостойкость: 1000 часов.

Стандартизованный ксенотест без ухудшения качества.

### Поверхность:

Армированная поверхность из синтетического материала с серым структурированным грунтом на основе акрила.

### Размеры:

Длина декоративного профиля: 2 м (±5 мм). Диаметр розеток до 300 мм.

Размеры округляются до ±5 мм.

### Особенности:

Фрезерованные поверхности склеивания для хорошей адгезионной способности.

### Таблица радиусов для гибких профилей

ARSTYL® FLEX	Мин. радиус Потолок*	Мин. радиус Стена*
Z1 flex	140 см	110 см
Z10 flex	40 см	30 см
Z13 flex	55 см	70 см
Z15 flex	155 см	-
Z16 flex	165 см	-
Z18 flex	200 см	-
Z19 flex	250 см	-
Z30 flex	90 см	70 см
Z31 flex	90 см	70 см
Z32 flex	90 см	70 см
Z1240 flex	155 см	-

\* Радиусы относятся к применению в области зоне потолка, например, круглый потолок, или в зоне стены, например, проход, дверь, круглое окно.

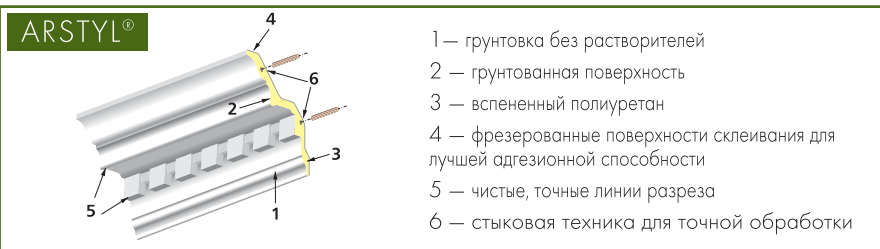

# Рекомендуемая таблица расхода клея

NOMASTYL®	ADEFIX® P5 Картридж (285 мл)	Расход	Диаметр жгутика клея
<b>Декоративные профили</b>			
- A3, F, QR, E, B2, I, O	6 - 7 м	30 - 40 мл/м	5 мм
B5, A2, D, J, H, M2, N	5 - 6 м	50 - 60 мл/м	6 мм
A1, C, B1, K	4 - 5 м	60 - 70 мл/м	7 мм
A, AT, GT, SM, M1	3 - 4 м	70 - 100 мл/м	8 мм
TL, TI	2 - 3 м	90 - 110 мл/м	10 мм
O24	10 шт.	30 мл/шт.	8 мм
N24	8 шт.	35 мл/шт.	8 мм
O16	12 шт.	25 мл/шт.	8 мм
<b>Розетки</b>			
C00	20 шт.	15 мл/шт.	6 мм
C21, S01	10 шт.	28 мл/шт.	6 мм
C22, C55	8 шт.	35 мл/шт.	6 мм
O1	5 шт.	55 мл/шт.	8 мм
C15, C25, C33	4 - 6 шт.	55 мл/шт.	8 мм
C27	3 шт.	95 мл/шт.	8 мм

WALLSTYL®	ADEFIX® F&W Картридж (310 мл)	Расход	Диаметр жгутика клея
WL1, WL2, WL3, WO1, WO2	8 м	40 мл/м	5 мм
WL4	3 - 4 м	90 - 110 мл/м	8 мм
WL5, WO3	5 - 6 м	45 - 70 мл/м	6 мм
WD1, WD2, WD3	7 - 9 м	30 - 50 мл/м	5 мм
	ADEFIX® P5 Картридж (285 мл)		
WT1, WT2	4 - 5 м	60 - 70 мл/м	7 мм
WT3, WT4	3 - 4 м	70 - 100 мл/м	8 мм

FLOORSTYL®	ADEFIX® F&W Картридж (310 мл)	Расход	Диаметр жгутика клея
FL1, FL2, FL5, FO1, FO2	4 - 5 м	60 - 80 мл/м	7 мм
FL3	6 - 8 м	40 - 60 мл/м	6 мм
FL4	3 м	80 - 100 мл/м	8 мм
FL6	7 м	30 - 40 мл/м	5 мм
FL1 FLEX	4 - 5 м	60 - 80 мл/м	7 мм
FD1, FD2, FD3	4 - 5 м	80 - 100 мл/м	7 мм
LEDs	190 шт.		

ARSTYL®	ADEFIX® P5 Картридж (285 мл)	Расход	Диаметр жгутика клея
<b>Профили</b>			
Z10, Z15, Z1240, Z1250	6 - 7 м	30 - 40 мл/м	5 мм
Z8, Z9, Z13, Z16, Z18, Z30, Z31, Z32, Z1220, Z1550	5 - 6 м	50 - 60 мл/м	6 мм
Z2, Z3, Z12, Z17, Z19, Z20, Z52	4 - 5 м	70 - 80 мл/м	7 мм
Z1, Z4, Z5, Z6, Z11, Z21, Z22, Z24	3 - 4 м	90 - 110 мл/м	8 мм
Z7, Z51, Z40, Z41, Z42	2 - 3 м	130 мл/м	10 мм
L1, L2, L3, L4, L5	2 - 3 м	130 мл/м	10 мм
Z101, Z102, Z103, Z104	12 шт.	25 мл/шт.	8 мм
<b>Розетки</b>			
R13, R17, R19	14 - 18 шт.	20 мл/шт.	6 мм
R2, R3, R21, R30, R1410, R1516	8 шт.	35 мл/шт.	6 мм
R1, R5, R14, R1420, R1517	6 шт.	48 мл/шт.	8 мм
R6, R7, R8, R9, R16, R22, R23, R50, R51	4 шт.	70 мл/шт.	8 мм
R10, R11, R15, R18, R52	3 шт.	95 мл/шт.	8 мм
R12, R20, R24, R25	2 шт.	130 мл/шт.	10 мм
<b>Микропрофили</b>			
SP1, SP2, SP3	9 - 11 м	30 мл/м	6 мм
SP2-4, SP3-3, SP3-6	15 - 18 шт.	15 мл/шт.	6 мм
SP3-4, SP2-5, SP3-7	12 - 15 шт.	15 мл/шт.	6 мм
<b>Колонны</b>			
SN1, FN1 вкл. база и капитель	4 шт.	70 мл/шт.	8 мм
SK1, FK1 вкл. база и капитель	3 шт.	90 мл/шт.	8 мм
SS1-3, SM1-3, FS1-3, FM1-3 вкл. база и капитель	2 шт.	140 мл/шт.	10 мм
Для полуколонн (разделенных по вертикали) следует рассчитывать двойное количество клея. Пример расчета: HSN1 = 2 штуки в картридже, количество клея 140 мл на колонну.			
<b>Пилястры</b>			
PP1, PP2	1 шт.	285 мл/шт.	10 мм
PC1, PC2	3 шт.	95 мл/шт.	10 мм
PB1, PB2	2 шт.	140 мл/шт.	10 мм
<b>Ниши</b>			
N1, N3	2 шт.	140 мл/шт.	10 мм
<b>Консоли</b>			
CN1, CN2, CN3	8 шт.	35 мл/шт.	8 мм

## Нормативы времени монтажа

Art Déco	ADEFIX® P5 Картридж (285 мл)	Расход	Диаметр жгутика клея
AD21, AD22, AD23, WT24	2 - 3 м	130 мл/м	10 мм
WT25, WT26	4 - 5 м	70 - 80 мл/м	7 мм
	ADEFIX® F&W Картридж (310 мл)		
FD21, FD22	4 - 5 м	80 - 100 мл/м	7 мм

DOMOSTYL®	DOMOSTYL® Монтажный клей Картридж (290 мл)	Расход	Диаметр жгутика клея
<b>Профили рам</b>			
NA, MA2	4 - 5 м	65 мл/м	7 мм
MA1, MA3, MA10, MA11, MA12, MA13, MA14, MA15, MA16	2 - 3 м	100 - 140 мл/м	9 мм
MA20, MA22	2 - 2,5 м	120 - 150 мл/м	10 мм
MA21	2 - 3 м	100 - 140 мл/м	9 мм
<b>Подоконник</b>			
FA10, FA11, FA13	1 - 2 м	150 - 200 мл/м	11 мм
<b>Розетки</b>			
RA3	15 шт.	20 мл/шт.	6 мм
RA4	7 шт.	40 мл/шт.	7 мм
<b>Консоли</b>			
CA11, CA12	9 шт.	30 мл/шт.	7 мм
CA10	7 шт.	40 мл/шт.	7 мм
<b>Плиты</b>			
BA10, BA11	5 шт.	60 мл/шт.	8 мм
<b>Замковые камни</b>			
SA1, SA2	5 шт.	60 мл/шт.	8 мм
<b>Фронтоны</b>			
GA1, GA2	1 шт.	310 мл/шт.	10 мм
GA3, GA4	0,75 шт.	450 мл/шт.	10 мм
<b>Колонны</b>			
DSS1-3, DSM1-3, DFS1-3, DFM1-3 вкл. базу и капитель	2 шт.	140 мл/шт.	10 мм
Для полуколонн (разделенных по вертикали) следует рассчитывать двойное количество клея. Пример расчета: DHSS1 = 1 штука в картридже, количество клея 280 мл на колонну.			

Диаметр жгутика клея	ADEFIX® P5 м-жгутик клея	ADEFIX® F&W м-жгутик клея	DOMOSTYL® м-жгутик клея
4 мм	22 м	24 м	22 м
6 мм	10 м	11 м	10 м
8 мм	6 м	7 м	6 м
10 мм	4 м	5 м	4 м

№	Профили / высота	Затрата времени
1	Bis 5 см	Ca. 8 мин./м
2	Bis 10 см	Ca. 10 мин./м
3	Выше 10 см	Ca. 15 мин./м
4	ARSTYL® Профили типа Z40, Z41 und Z42	Ca. 20 мин./м
5	ARSTYL® Профили типа 27 с учетом образца Распределение образца на плоскости стены	Ca. 25 мин./м
6	ARSTYL® Полный монтаж консолей	Ca. 3 мин./шт.
7	ARSTYL® Полный монтаж ниш	Ca. 5 мин./шт.
8	ARSTYL® Полный монтаж колонн	Ca. 60 мин./шт.
9	ARSTYL® Полный монтаж полуколонн	Ca. 90 мин./шт.
10	NOMASTYL®/ARSTYL® Полный монтаж розеток	Ca. 8 мин./шт.
11	ARSTYL® FLEX-Profile	Ca. 15 мин./м
12	ARSTYL® Профиль L без освещения	Ca. 15 мин./м
13	ARSTYL® Профиль L с прямым освещением	Ca. 30 мин./м
14	ARSTYL® Профиль L-3, монтируемый с одной стороны	Ca. 18 мин./м
15	ARSTYL® Полный монтаж пилястр	Ca. 30 мин./шт.
16	NOMASTYL®/ARSTYL® Полуциркульные арки для кессонов потолка и стен	Ca. 20 мин./м
17	FLOORSTYL® Плинтусы	Ca. 5 мин./м
18	FLOORSTYL® FLEX плинтусы	Ca. 8 мин./м
19	WALLSTYL® Плоские профили	Ca. 8 мин./м
20	Косая резка в 45°	Ca. 5 мин./соединение
21	Косая резка под тупым углом	Ca. 7 мин./соединение
22	Монтаж круглых светодиодов (СИД)	Ca. 5 мин./шт.
23	Монтаж СИД, имеющих угол	Ca. 15 мин./шт.
24	Монтаж WALLSTYL® WT4 с помощью монтажных пружинных зажимов	Ca. 35 мин./м

Указанное время действительно только для монтажа, включая заполнение швов (без окраски). Время для транспортирования, например, лесов, стремянок не учитывается.

### Имейте в виду, что:

для приведенных выше данных речь идет только о нормативах, которые варьируются в зависимости от грунта и опыта обрабатывающего.

### Советы по расчету количества клея

Если диаметр жгутика клея составляет около 8 мм, то расход составляет около 50 мл на м жгутика клея. Если ширина профиля 2 м, то необходим жгутик клея в 4 м. Например, картридж ADEFIX®P5 285 мл. Если содержимое выделяется в размере 50 мл, то получается около 5,5 в длине жгутика клея. Приведенный расход клея касается гладких и ровных грунтов. Для шершавых и неровных грунтов расход клея возрастает до 30%.

